

involux profoffice™

FLEX

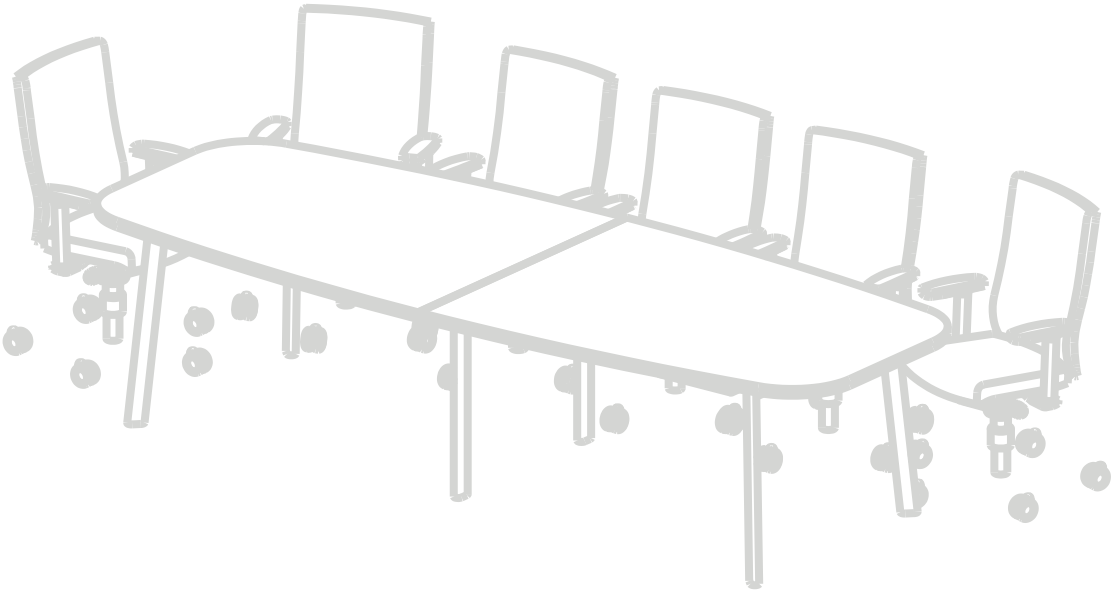

1	ЦВЕТОВЫЕ РЕШЕНИЯ Finishes
2-3	ИНФОРМАЦИЯ ПО УПАКОВКЕ Packing information
4-6	Техническая информация Technical information

FLEX

ЦВЕТОВЫЕ РЕШЕНИЯ
FINISHES

profoffice™

involux

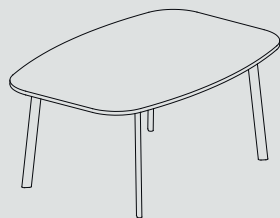

Крышка стола

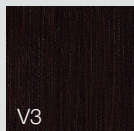

V3

Венге

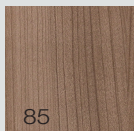

85

Орех

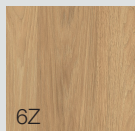

6Z

Гикори
Натуральный

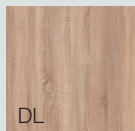

DL

Дуб
Калифорнийский

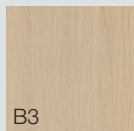

B3

Береза



W3

Белый

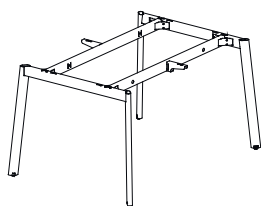

Цвета опор

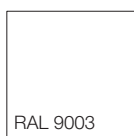

RAL 9003

Белый
(полуматовый)

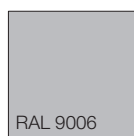

RAL 9006

Алюминий
(муар)

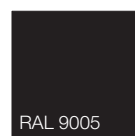

RAL 9005

Черный
(муар)

ИНФОРМАЦИЯ ПО УПАКОВКЕ
PACKING INFORMATION

Стол

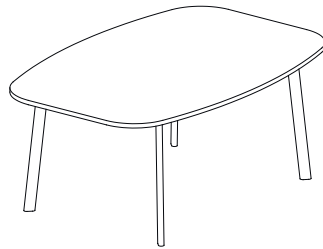

КОД CODE	НАЗВАНИЕ NAME	ВЕС БРУТТО кг WEIGHT GROSS	ВЕС НЕТТО кг WEIGHT NET	ОБЪЕМ м³ VOLUME	КОЛИЧЕСТВО QUANTITY
135S1000	Стол 180x120x75.5	55.5	51.8	0.160	
135S080	Крышка стола	34.8	32.4	0.064	x1
135S511	Балка стола 138 см.	3.6	3.4	0.004	x2
135S000	Комплект опор стола	13.5	12.1	0.084	x1

Стол

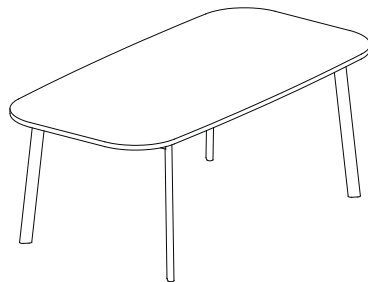

КОД CODE	НАЗВАНИЕ NAME	ВЕС БРУТТО кг WEIGHT GROSS	ВЕС НЕТТО кг WEIGHT NET	ОБЪЕМ м³ VOLUME	КОЛИЧЕСТВО QUANTITY
135S1001	Стол 200x100x75.5	55.3	51.6	0.156	
135S081	Крышка стола	33.8	31.6	0.063	x1
135S512	Балка стола 158 см.	4.0	3.9	0.004	x2
135S000	Комплект опор стола	13.5	12.1	0.084	x1

ИНФОРМАЦИЯ ПО УПАКОВКЕ
PACKING INFORMATION

Стол

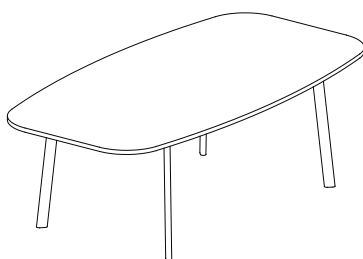

КОД CODE	НАЗВАНИЕ NAME	ВЕС БРУТТО кг WEIGHT GROSS	ВЕС НЕТТО кг WEIGHT NET	ОБЪЕМ м³ VOLUME	КОЛИЧЕСТВО QUANTITY
135S1002	Стол 230x120x75.5	66.1	61.6	0.180	
135S082	Крышка стола	44.6	41.6	0.086	x1
135S512	Балка стола 158 см.	4.0	3.9	0.004	x2
135S000	Комплект опор стола	13.5	12.1	0.084	x1

Стол

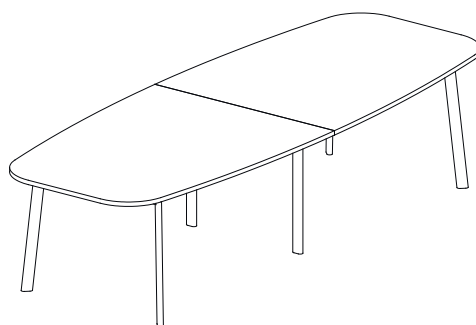

КОД CODE	НАЗВАНИЕ NAME	ВЕС БРУТТО кг WEIGHT GROSS	ВЕС НЕТТО кг WEIGHT NET	ОБЪЕМ м³ VOLUME	КОЛИЧЕСТВО QUANTITY
135S1003	Стол 320x120x75.5	100.5	94.4	0.240	
135S083	Крышка стола	31.1	28.9	0.060	x2
135S511	Балка стола 138 см.	3.6	3.4	0.004	x4
135S000	Комплект опор стола	13.5	12.1	0.084	x1
135S507	Опор стола	10.4	10.0	0.020	x1

Техническая информация
Technical information

Комплект опор стола

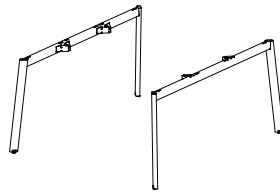

КОД CODE	НАЗВАНИЕ NAME	ВЕС БРУТТО кг WEIGHT GROSS	ВЕС НЕТТО кг WEIGHT NET	ОБЪЕМ м³ VOLUME	КОЛИЧЕСТВО QUANTITY
135S000	Комплект опор стола	13.5	12.1	0.084	x1

Опора стола

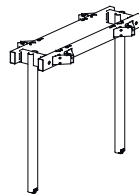

КОД CODE	НАЗВАНИЕ NAME	ВЕС БРУТТО кг WEIGHT GROSS	ВЕС НЕТТО кг WEIGHT NET	ОБЪЕМ м³ VOLUME	КОЛИЧЕСТВО QUANTITY
135S507	Комплект опор стола	10.4	10.0	0.020	x1

Балка стола

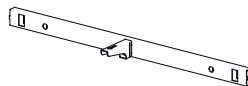

КОД CODE	НАЗВАНИЕ NAME	ВЕС БРУТТО кг WEIGHT GROSS	ВЕС НЕТТО кг WEIGHT NET	ОБЪЕМ м³ VOLUME	КОЛИЧЕСТВО QUANTITY
135S511	Балка стола 138 см.	3.6	3.4	0.004	x1
135S512	Балка стола 158 см.	4.0	3.9	0.004	x1

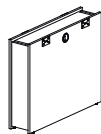
Техническая информация
Technical information**Опора стола ДСтП**

КОД CODE	НАЗВАНИЕ NAME	ВЕС БРУТТО кг WEIGHT GROSS	ВЕС НЕТТО кг WEIGHT NET	ОБЪЕМ м³ VOLUME	КОЛИЧЕСТВО QUANTITY
135S509	Опор стола ДСтП	27.3	23.4	0.056	x1

Лоток

КОД CODE	НАЗВАНИЕ NAME	ВЕС БРУТТО кг WEIGHT GROSS	ВЕС НЕТТО кг WEIGHT NET	ОБЪЕМ м³ VOLUME	КОЛИЧЕСТВО QUANTITY
135P081	Лоток 69.3x35.0x11.7	3.7	3.1	0.007	x1

Техническая информация
Technical information

Сборка стола по элемента

