

Lago, Mare, Riviera



Собственное производство

prooffice™

LaMaRi — достойный выбор ценителей престижа, комфорта и элегантности

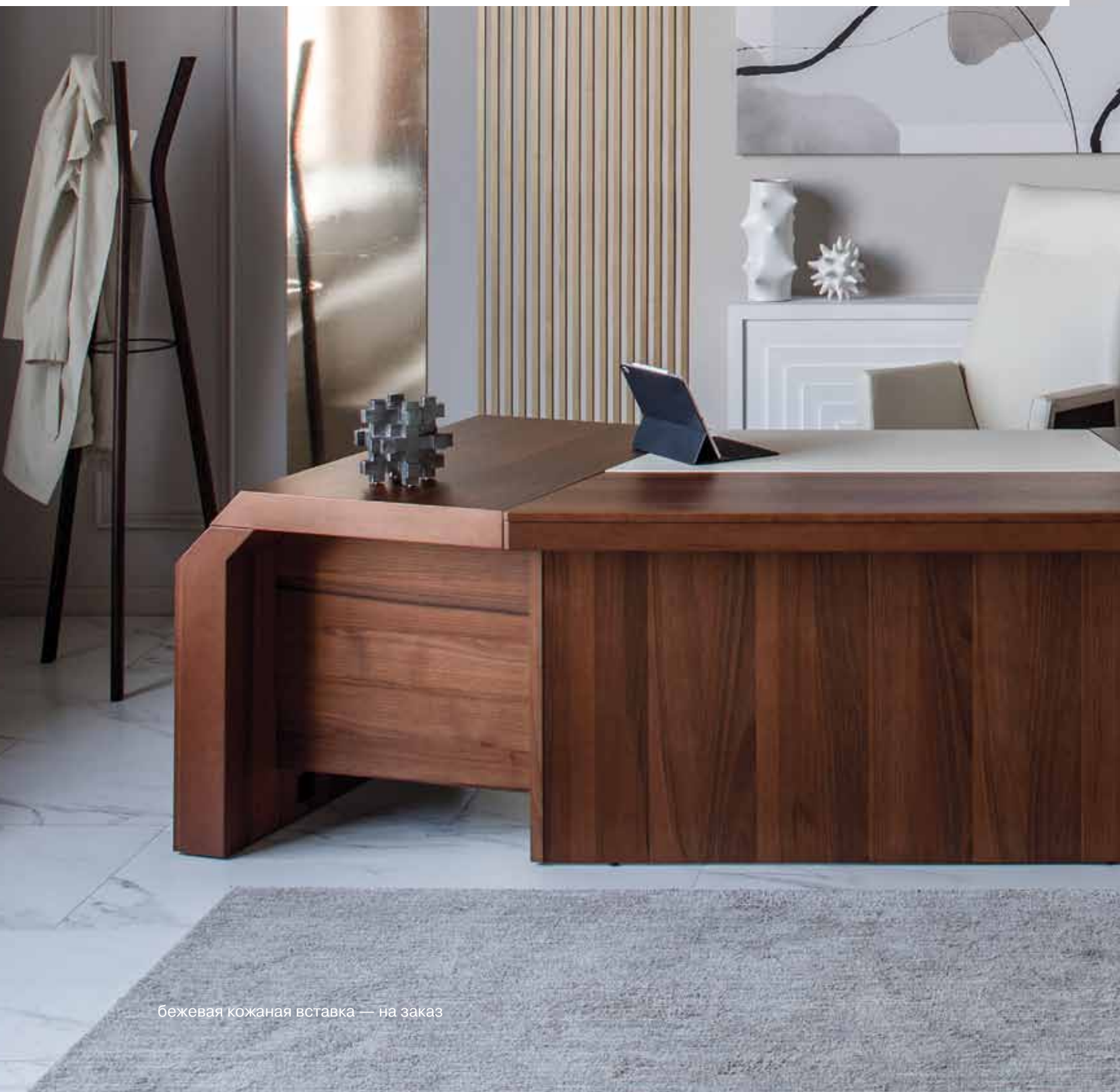

бежевая кожаная вставка — на заказ

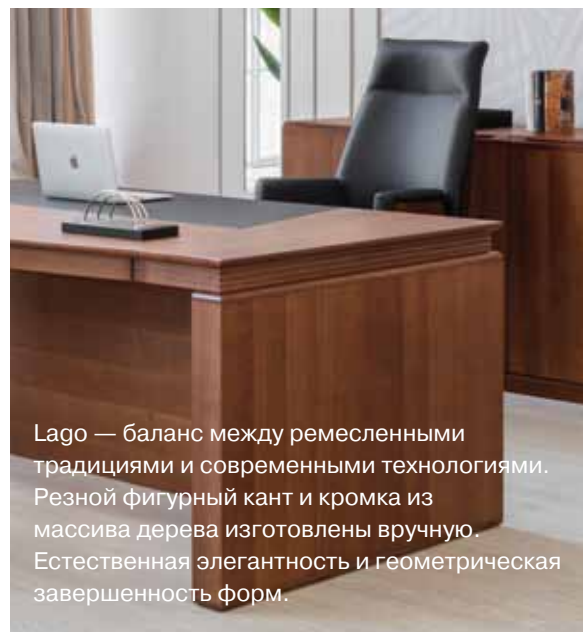

Lago — баланс между ремесленными традициями и современными технологиями. Резной фигурный кант и кромка из массива дерева изготовлены вручную. Естественная элегантность и геометрическая завершенность форм.



Mare — кабинет для руководителей высшего ранга. Строгая лаконичность линий, высочайшее качество материалов и исполнения. Трехметровый стол трапециевидной формы с опорами, декорированными ламелями из массива.



Riviera — современная интерпретация кабинета в классическом стиле. Превосходное качество натуральной кожи и шпона в цветах дуб ферро и итальянский орех.

Lago

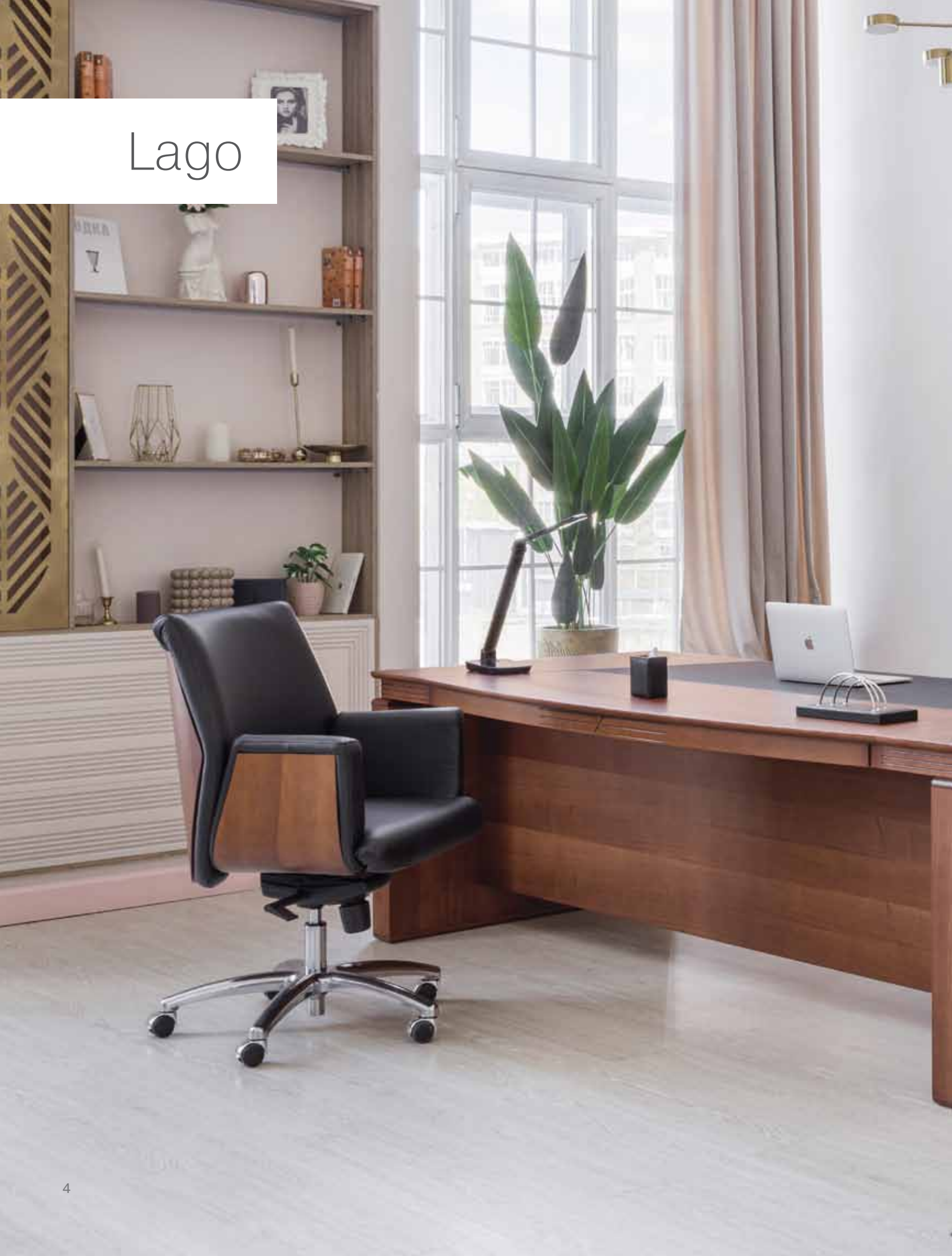



Mare





Riviera





Итальянский орех

Один из красивейших материалов для офисной мебели, сочетающий в себе теплые природные оттенки и неповторимый живой орнамент древесины. Благодаря специальной технологии финишной обработки, применяемой при производстве кабинетов Lago, Riviera и Mare, шпон итальянского ореха имеет насыщенный цвет, благородные переливы и защищен от внешних воздействий.

Для каждого изделия мы тщательно подбираем шпон с учетом рисунка древесины, формируя контрастные сочетания текстуры. Комбинированная раскладка шпона, переходы от светлого оттенка к темному создают цветовую динамику и объем. А искусная тонировка становится завершающим аккордом, объединяющим все элементы коллекции.

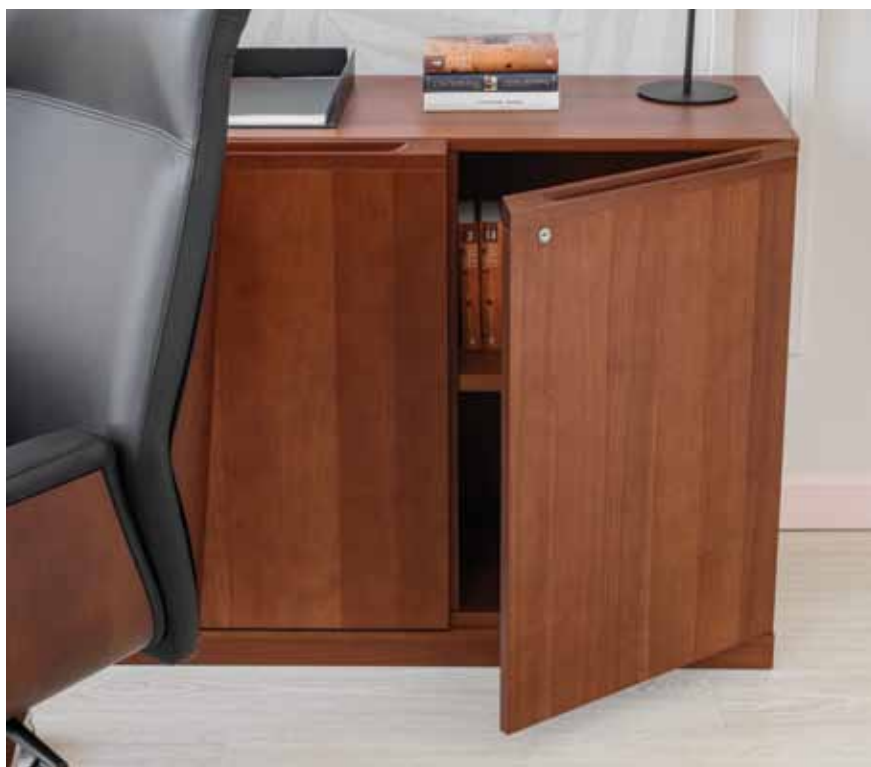

Дуб ферро

Шпон в цвете дуб ферро для кабинетов Lago, Riviera и Mare подвергается дополнительной обработке — брашировке. Это специальная технология, при которой происходит удаление мягкого слоя волокон древесины, на поверхности появляется рельеф с контрастным и выразительным рисунком, становятся видны годовичные кольца.

После брашировки поверхность тонируют. Полуматовое финишное покрытие сохраняет природную красоту натурального дерева и надежно защищает его в процессе эксплуатации. Изделия из брашированного шпона обладают высокими декоративными качествами и делают интерьер эксклюзивным.



Стол Lago



Резной фигурный кант ручной работы из массива дерева ценных пород, тонированный в цвет стола.



Опоры — шпонируемые МДФ панели общей толщиной 90 мм с зашевающими накладками из массива дерева толщиной 19 мм с закруглением

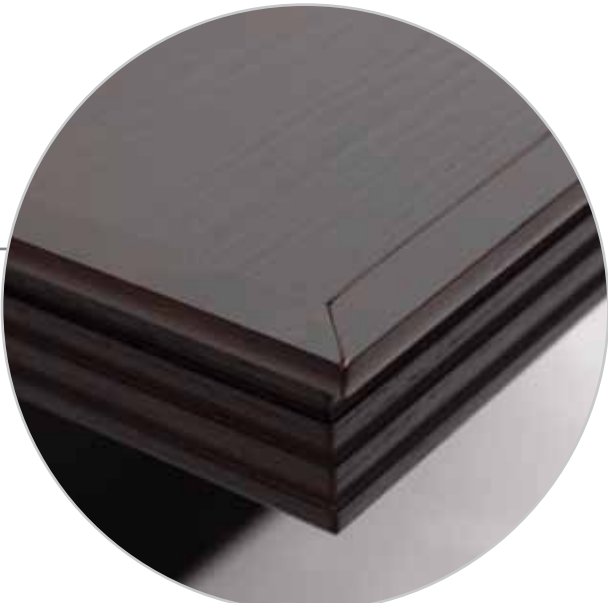

Центральная часть рабочей поверхности
стола инкрустирована натуральной кожей,
износостойкой и прочной.

Столешница толщиной 73 мм — плита тамбурат с наружным
слоем из МДФ панелей, покрытых шпоном. Резная кромка
письменного стола — массив дерева.

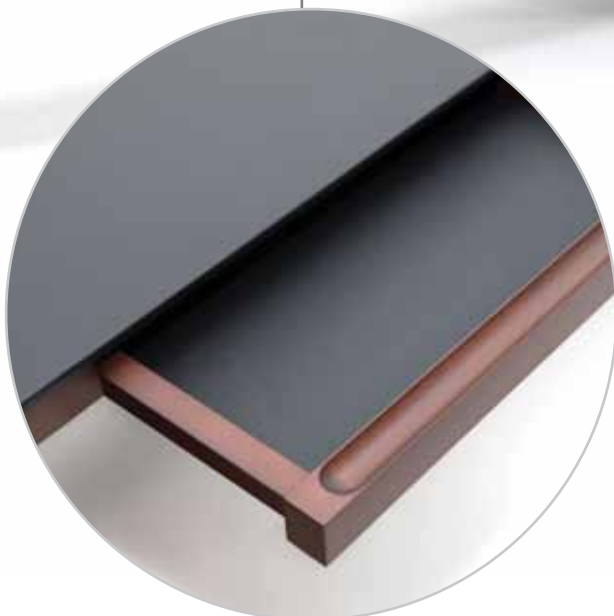

Нижняя центральная часть столешницы
оснащена выдвижным ящиком
для канцелярских принадлежностей.
Дно выдвижного ящика обтянуто
натуральной кожей.

Кабинет Lago





бежевая кожаная вставка — на заказ



Стол Mare

Плита тамбурат с наружным слоем из МДФ панелей, покрытых шпоном. Общая толщина столешницы — 76 мм. Кромка письменного стола — массив дерева.



Опоры — шпонируемые МДФ панели общей толщиной 100 мм, внешняя поверхность опор декорирована деревянными накладками из массива дерева с тонировкой в цвет стола. Габаритная толщина опор с учетом декоративных накладок — 125 мм.



Центральная часть рабочей поверхности стола инкрустирована натуральной кожей, износостойкой и прочной.

Быстросъемная панель на магнитах для вывода проводов в случае размещения электрификации



Нижняя центральная часть столешницы оснащена выдвижным ящиком для канцелярских принадлежностей. Дно выдвижного ящика обтянуто натуральной кожей.



Кабинет Mare





Кабинет Mare





бежевая кожаная вставка — на заказ



бежевая кожаная вставка — на заказ

Столыв Riviera

Нижняя центральная часть столешницы оснащена выдвигным ящиком для канцелярских принадлежностей. Дно выдвигного ящика обтянуто натуральной кожей

Наборная столешница толщиной 73 мм трапецевидной формы с наружным слоем из МДФ панелей, покрытых шпоном.

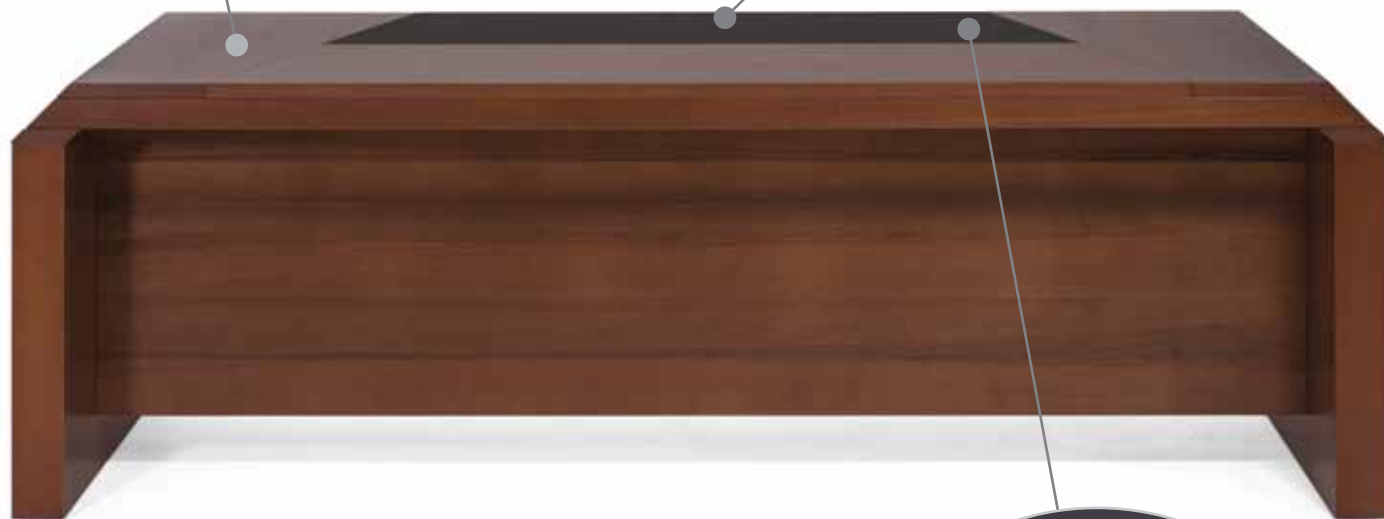
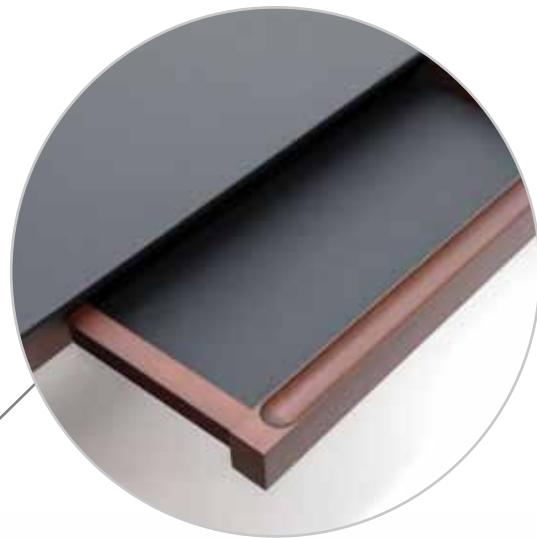

Центральная часть рабочей поверхности стола инкрустирована натуральной кожей, износостойкой и прочной.



Опоры — шпонируемые МДФ панели общей толщиной 90 мм с торцевой накладкой из массива, тонированные в цвет стола







Кресла Zeus

Коллекция LaMaRi дополнена креслами Zeus в одинаковом исполнении кожи и шпона. Внешняя сторона подлокотников и задняя часть спинки кресел Zeus выполняются в том же шпоне, что и элементы LaMaRi.



Стол для переговоров Lago

Переговорная комната — стратегическое место для всей компании. Здесь проводятся встречи на высшем уровне, презентации, конференц-звонки, обсуждаются важные для компании решения.

Для коллекций LaMaRi предусмотрены переговорные столы в шпоне дуб ферро и итальянский орех с кожаной вставкой в черном цвете, а также в бежевом цвете на заказ.



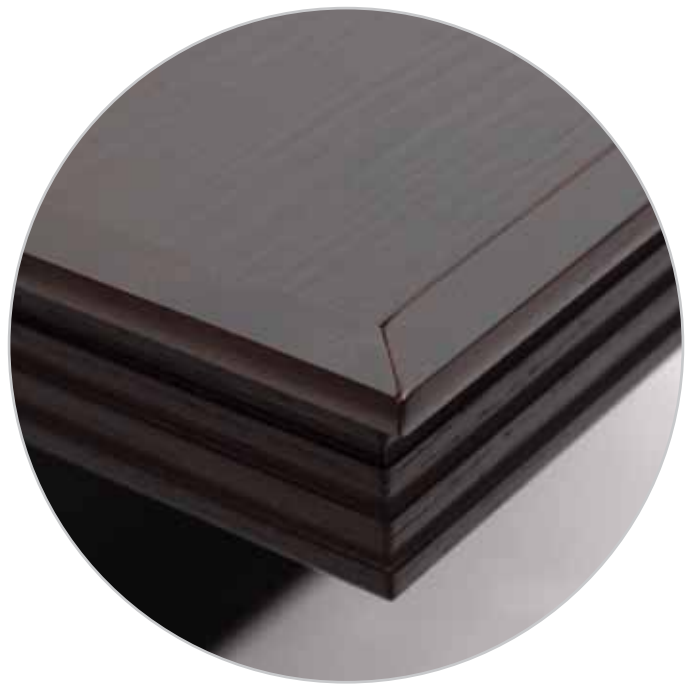

Стол для переговоров Riviera, Mare





LaMaRi — общие элементы

Кабинет продуман до мелочей, что делает рабочее пространство не только эстетичным, но и эргономичным. В системах хранения предусмотрены скрытые направляющие плавного закрывания, петли Blum с плавным закрыванием, интегрированные в фасад ручки, замок для верхнего ящика тумбы, вкладной лоток для канцтоваров.



Верхний выдвижной ящик закрывается на замок

Выдвижные ящики оснащены скрытыми шариковыми направляющими плавного закрывания



Современная австрийская фурнитура Blum обеспечивает плавное и бесшумное закрывание распашных дверей



Ручка распашных дверей и выдвижных ящиков — резной массив, интегрированный в фасад и тонированный в цвет изделия



В верхнем выдвижном ящике расположен лоток для канцтоваров



LaMaRi — общие элементы

Общие элементы к столам Lago, Mare, Riviera — тумбы и приставки подкатные, высокие и низкие шкафы.

- Все фасады и выдвижные ящики оснащены системами плавного закрывания.
- Ручки изготовлены из массива дерева, тонированного в цвет шпона, в ручке фрезерованное U-образное углубление для комфортного открывания.



Ручки распашных дверей — резной массив, интегрированный в фасад и тонированный в цвет изделия



Современная австрийская фурнитура Blum обеспечивает плавное и бесшумное закрывание распашных дверей





Удобное хранение верхней одежды — широкий вместительный шкаф разделен вертикальной перегородкой на две асимметричные части: большую с вешалкой для одежды и меньшую с полками



Внутреннее наполнение и задняя стенка — шпон



LaMaRi — общие элементы





Элементы коллекций

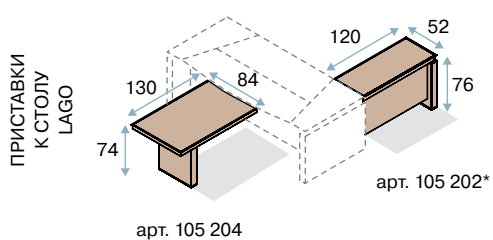
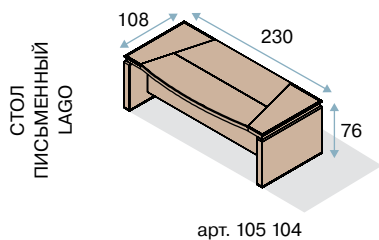

* приставка универсальная, может быть установлена как слева, так и справа относительно сидящего

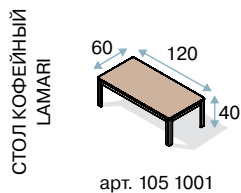
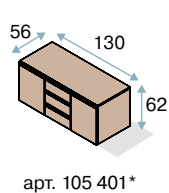
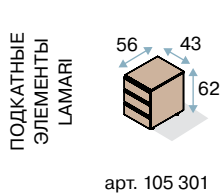
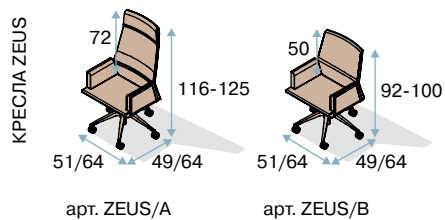
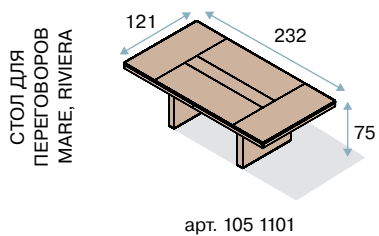
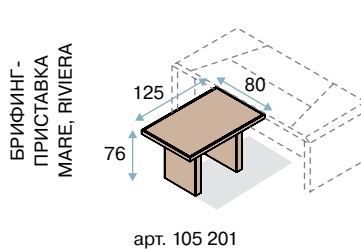
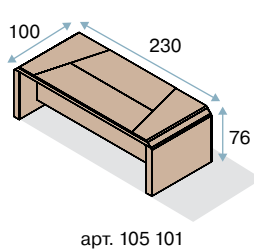
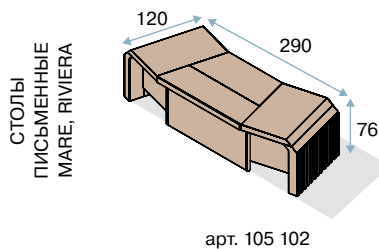
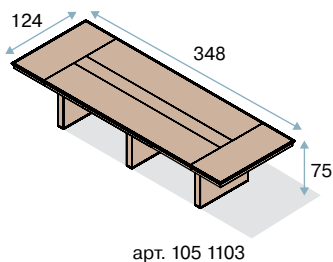
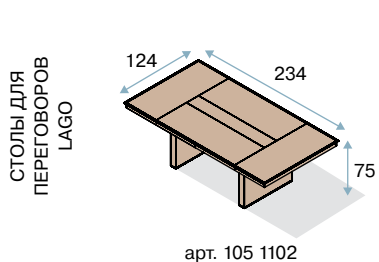

Элементы коллекций

ШКАФЫ НИЗКИЕ
ЛАМАРИ, СОСТАВНЫЕ

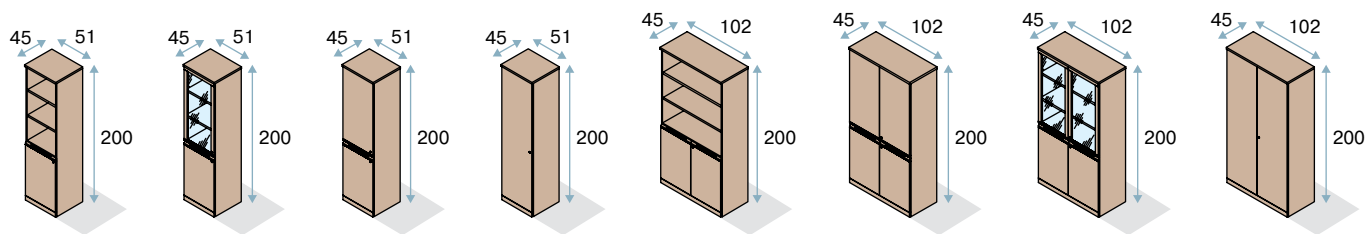
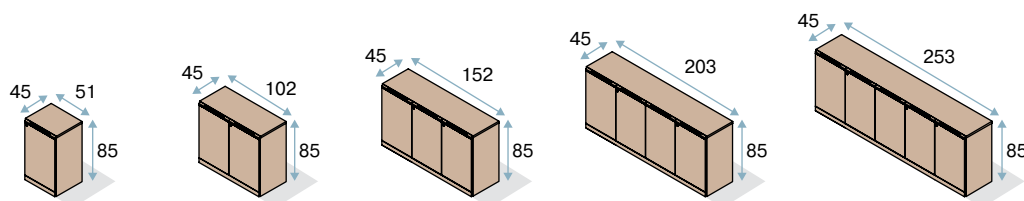

ШКАФЫ ВЫСОКИЕ ЛАМАРИ, СОСТАВНЫЕ

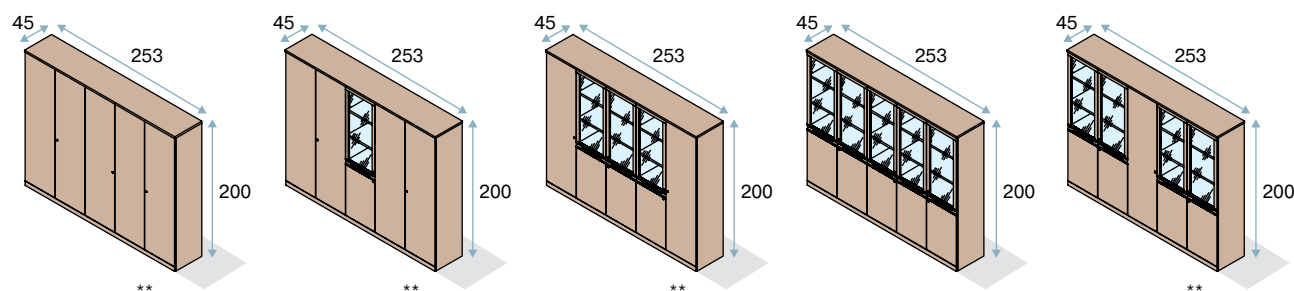
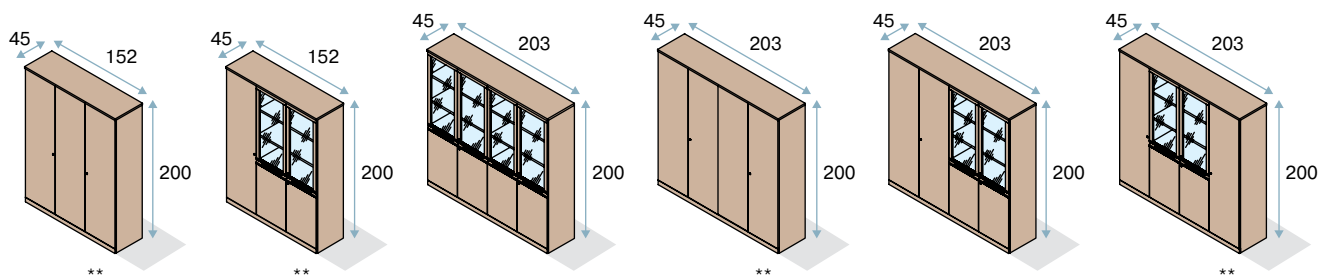

** возможен вариант с гардеробной секцией

Гарантия на все элементы коллекций — 3 года

Материал и цвета

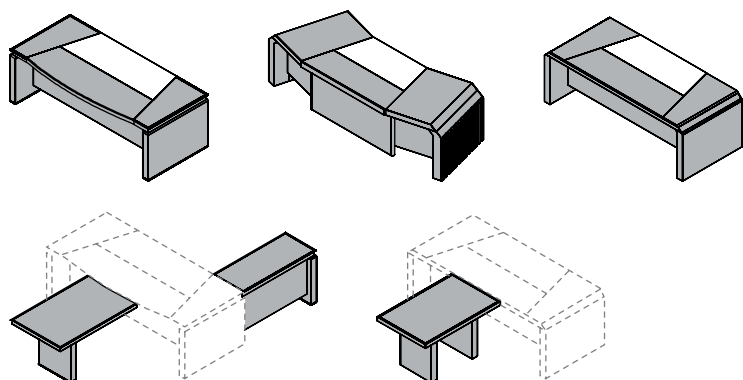

дуб ферро

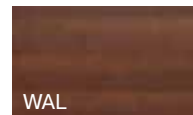

орех итальянский

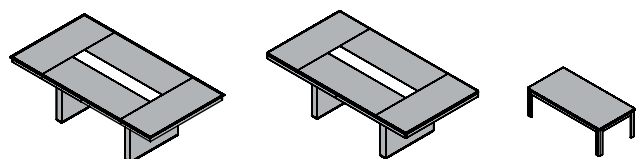

дуб ферро

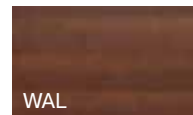

орех итальянский

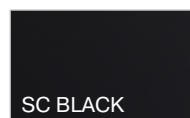
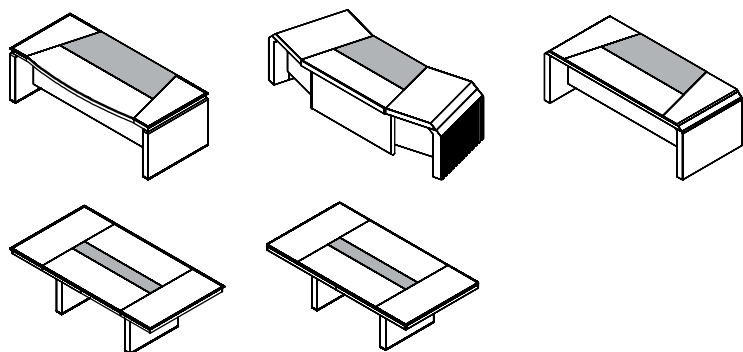

кожа черная

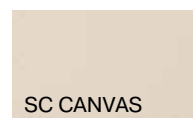

кожа бежевая*

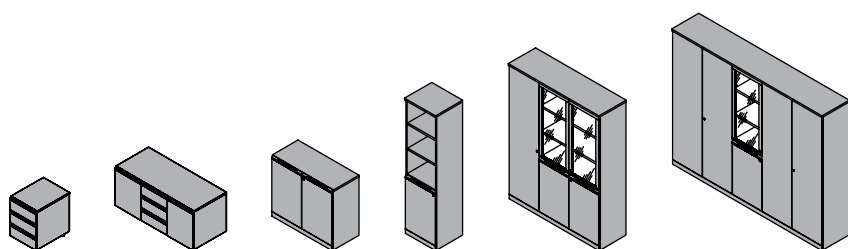

дуб ферро



орех итальянский



кресла Zeus



дуб ферро

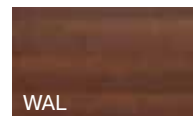

орех итальянский

ВАРИАНТЫ ШПОНА



дуб ферро (FE)



орех итальянский (WAL)

КОЖАНЫЕ ВСТАВКИ В СТОЛЕШНИЦАХ

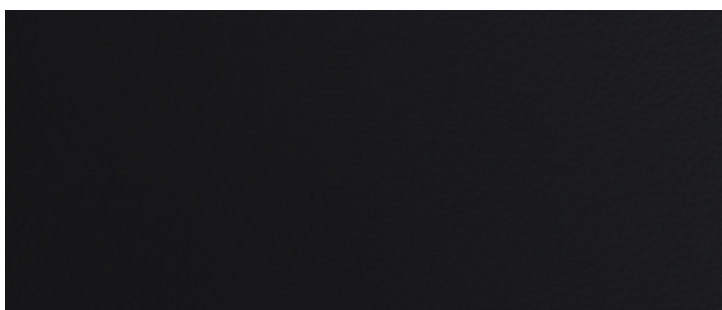

черная (SC BLACK)

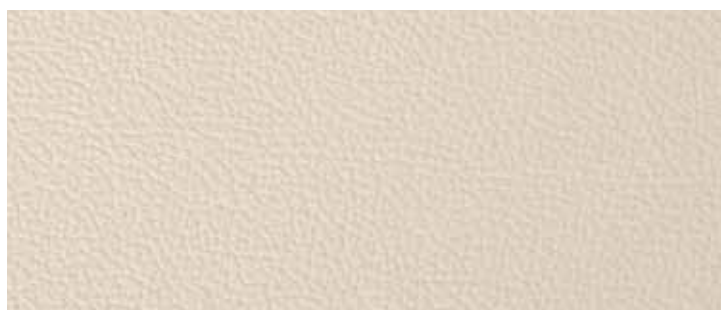

бежевая (SC CANVAS)*

* на заказ

profoffice™
www.profoffice.ru

© Profoffice
08.2023